

Schienensystem

Die PartnerLine-Schienensysteme sind multifunktional und die ideale Lösung, um Ihre Präsentationsmöglichkeiten flexibel, vielseitig und ganz individuell zu gestalten. Die Tafeln haben einen weiß lackierten Rahmen mit weißen Kunststoff-Eckelementen.

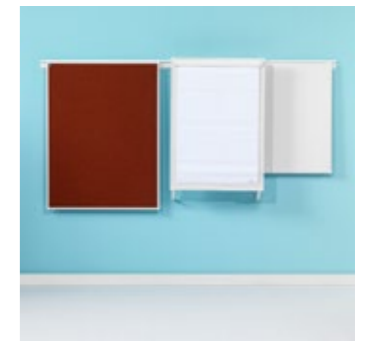

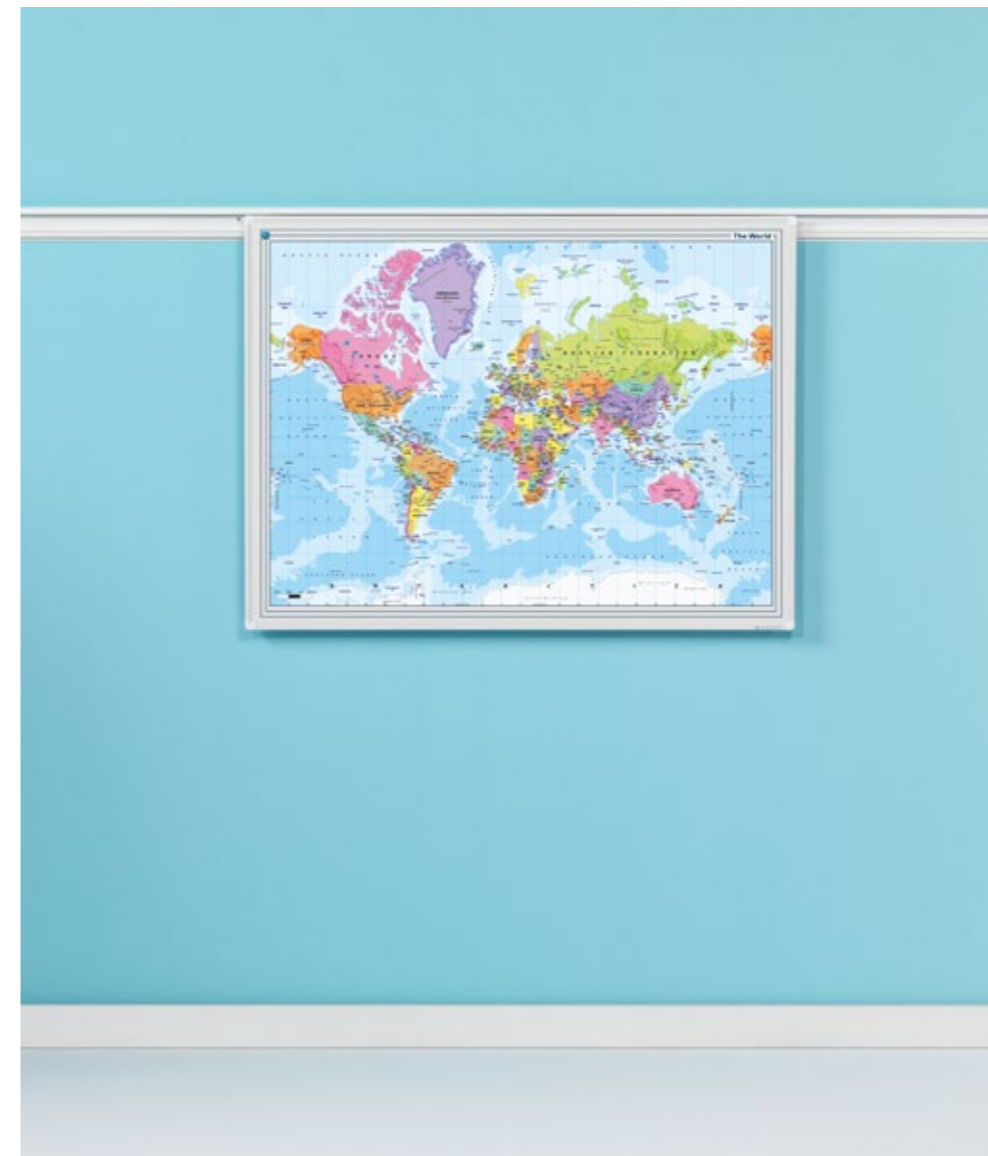
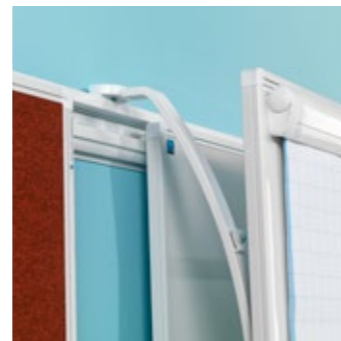
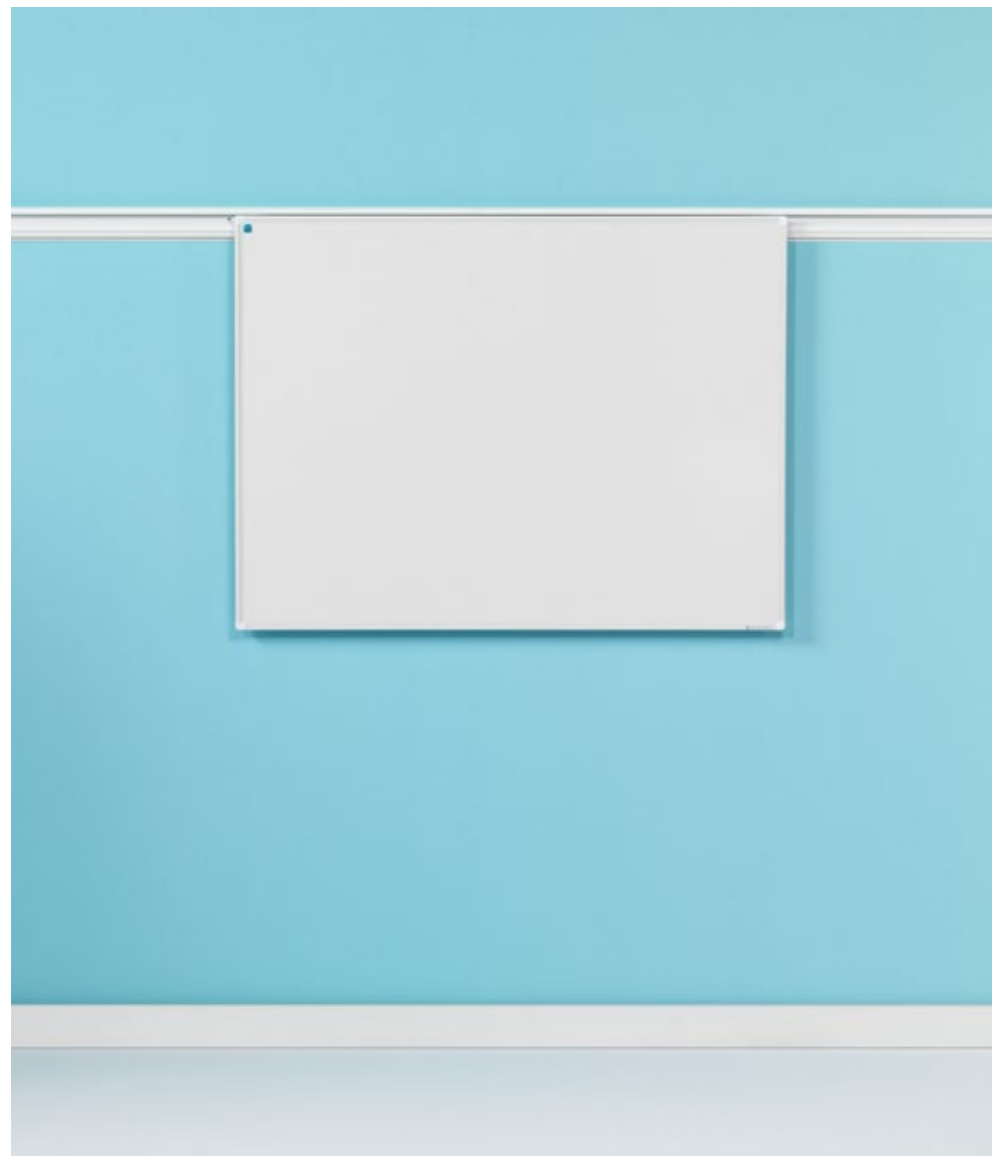

Möchten Sie mehr Infos über das individuelle Drucken?

Siehe Seite 33

Whiteboard PartnerLine Schiene, weiß emailliert

- Schreibfläche aus weiß emailliertem Stahl, eingeschmolzen bei 800°C
- Für sehr intensive und dauerhafte Nutzung geeignet
- Leichte Tafel
- Mit weißen PartnerLine-Rahmen mit weißen Kunststoff-Eckelementen
- Inklusive Stiftablage von 30 cm und Adaptersatz für Montage an die Schiene
- Magnethaftend und trocken abwischbar
- PartnerLine Schiene (S. 154 - 155) müssen separat bestellt werden



| Abmessungen | Artikelnummer |
|-------------|---------------|
| 90x180 cm | 11106.100 |
| 90x120 cm | 11106.101 |
| 60x90 cm | 11106.102 |

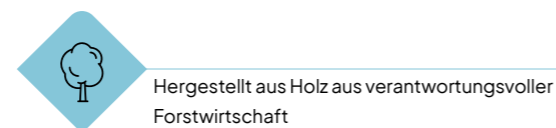
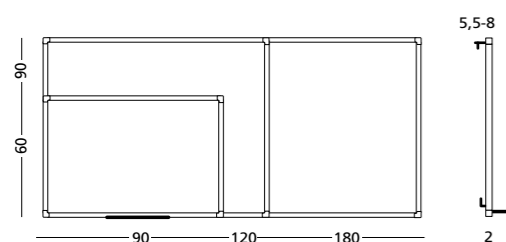

PartnerLine Schiene, Landkartentafel

- Hochdetaillierte, vollfarbige Karte, gedruckt auf Sublimationsstahl
- Für normale bis recht intensive Nutzung geeignet
- Leichte Tafel
- Mit weißen PartnerLine-Rahmen mit weißen Kunststoff-Eckelementen
- Inklusive Stiftablage von 30 cm und Adaptersatz für Montage an die Schiene
- Magnethaftend und trocken abwischbar
- PartnerLine Schiene (S. 154 - 155) müssen separat bestellt werden



| Motiv | Maßstab | Abmessungen | Artikelnummer |
|--------------------------|---------------|-------------|---------------|
| Straßenkarte Niederlande | 1: 270.000 | 120 x 90 cm | 11106.110 |
| Straßenkarte Europa | 1: 6.170.000 | 90 x 120 cm | 11106.116 |
| Weltpolitisch | 1: 34.232.000 | 90 x 120 cm | 11106.117 |

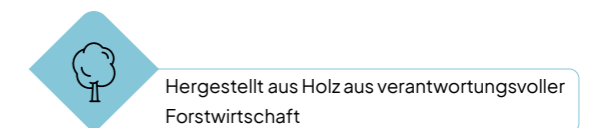
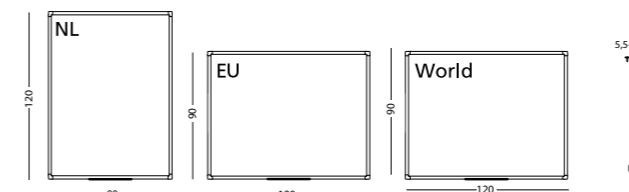

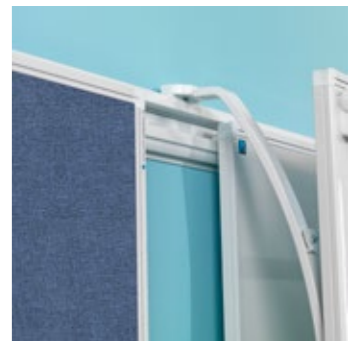
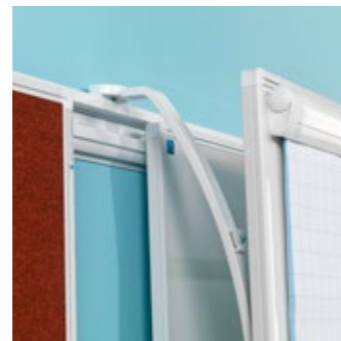
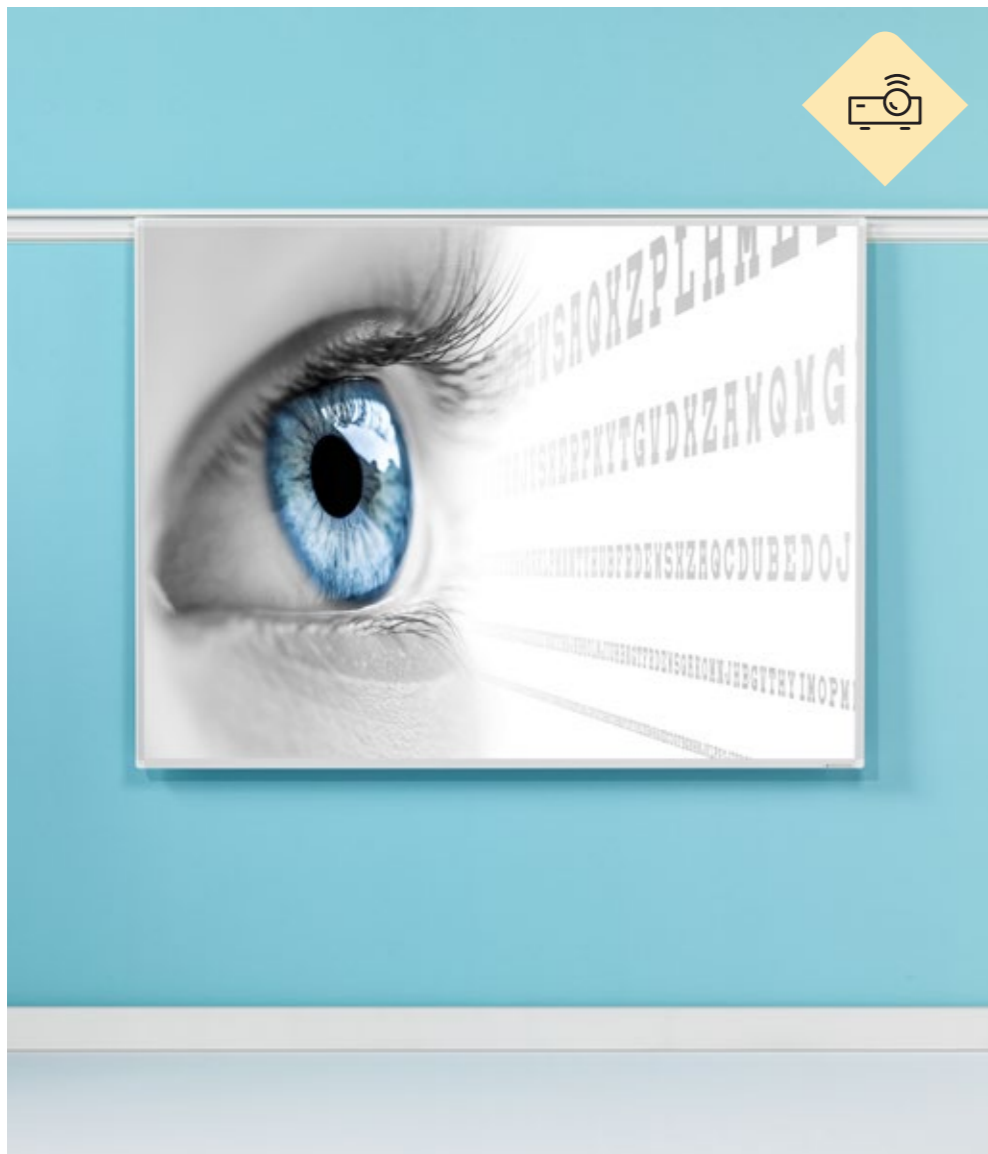

Projektionstafel PartnerLine Schiene, Projektion



- Projektionsfläche aus emailliertem Stahl, geschmolzen bei 800°C
- Die Oberfläche bietet ideale Eigenschaften für die Long-Throw-Projektion: ein perfekter Reflektionswert ohne Spiegelung und mit großem Blickwinkel, Glanzgrad: 13 GU (60°)
- Für sehr intensive und dauerhafte Nutzung geeignet
- Leichte Tafel
- Mit weißen PartnerLine-Rahmen mit weißen Kunststoff-Eckelementen
- Inklusive Stiftablage von 30 cm und Adaptersatz für Montage an die Schiene
- Magnetaftend und trocken abwischbar
- PartnerLine Schiene (S. 154 - 155) müssen separat bestellt werden



| Projektionsverhältnis | Abmessung | Artikelnummer |
|-----------------------|--------------|---------------|
| 16:10 | 118 x 189 cm | 11106.161 |
| 16:3 | 118 x 157 cm | 11106.160 |

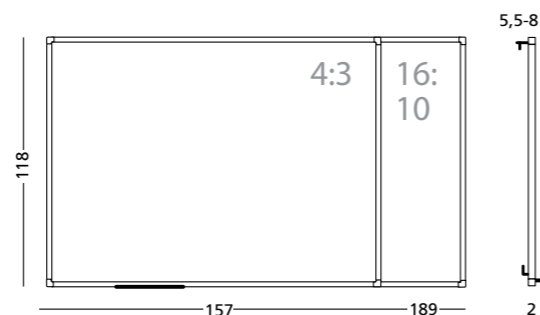

Hergestellt aus Holz aus verantwortungsvoller Forstwirtschaft

Pinntafel PartnerLine Schiene, Camira

- Pinnwandoberfläche aus 100% wiederverwendetem und hochwertigem Camira-Stoff
- Der Camira-Stoff ist farbecht, langlebig, fusselfrei, feuerfest, waschbar und umweltfreundlich
- Für sehr intensive und dauerhafte Nutzung geeignet
- Leichte Tafel
- Mit weißen PartnerLine-Rahmen mit weißen Kunststoff-Eckelementen
- Inklusive Adaptersatz für Montage an die Schiene
- PartnerLine Schiene (S. 154 - 155) müssen separat bestellt werden



| Oberfläche | Abmessungen | Artikelnummer |
|--------------------------|-------------|---------------|
| Camira Blau-lila (AK007) | 90 x 180 cm | 11207.114 |
| | 90 x 120 cm | 11207.113 |
| | 60 x 90 cm | 11207.112 |
| Camira Dunkelgrau(AK019) | 90 x 180 cm | 11207.117 |
| | 90 x 120 cm | 11207.116 |
| | 60 x 90 cm | 11207.115 |

Hergestellt aus Holz aus verantwortungsvoller Forstwirtschaft

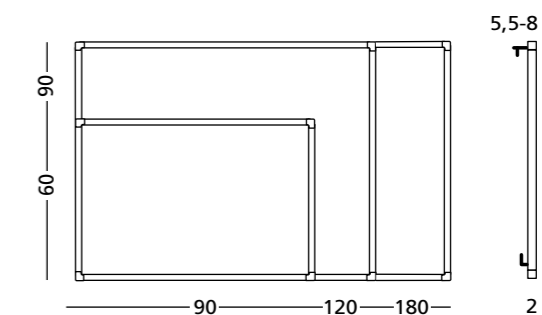

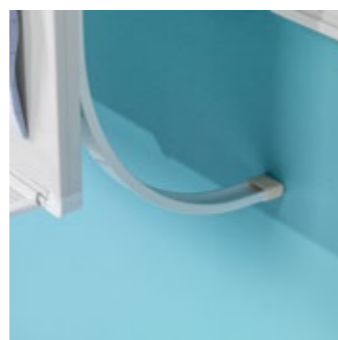
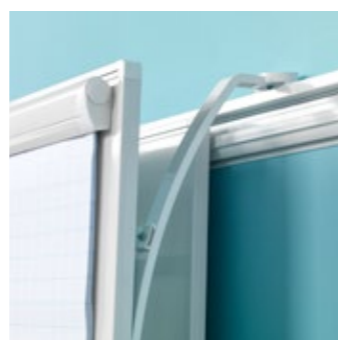

Flipchart PartnerLine Schiene



- Flipchart mit magnetischer und trocken abwischbarer weißer Emaille-Schreibfläche
- Mit weißen PartnerLine-Rahmen mit weißen Kunststoff-Eckelementen
- Inklusive Adaptersatz und Stiftablage von 30 cm
- Die universellen Papieraufhängepunkte sind geeignet für verschiedene Abmessungen Flipchartpapier
- PartnerLine Schiene (S. 154 - 155) müssen separat bestellt werden



AUS DEM ASSORTIMENT GENOMMEN

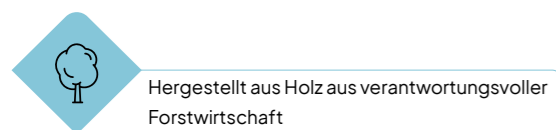
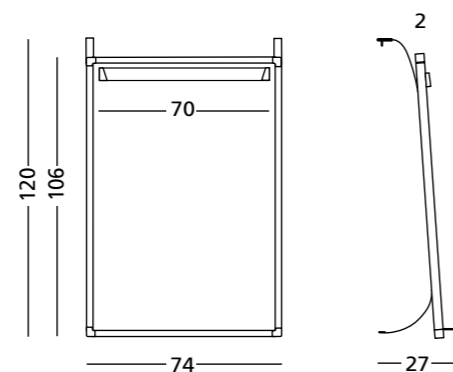

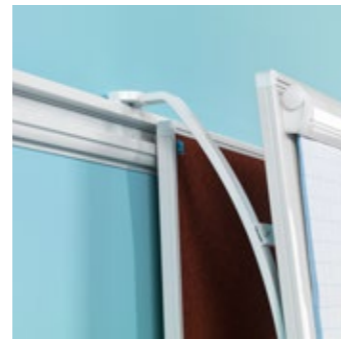

PartnerLine Doppelschiene, komplett



Abmessungen
240 x 8 cm

Artikelnummer
12105.100

- Weißes Alu-Wandschienenensystem, 240 cm lang, als Doppelschiene
- Durch die 2 Ebenen, auf denen die Tafeln aufgehängt werden können, lassen sich die Tafeln vor und hintereinander schieben
- Ausgestattet mit einer Papierklemmfunktion auf der Unterseite, über die gesamte Breite der Schiene
- Es können mehrere Schienen mit dem Koppler miteinander verbunden werden
- Kann auf Maß geschnitten werden
- Kann mit Hilfe eines Eckelements (p. 155) in einem Winkel von 90° montiert werden
- Inklusive Adaptersatz, Papierklemmrollen, Endkappen, Verbindungsstück, Abdeckstreifen und Befestigungsmaterial

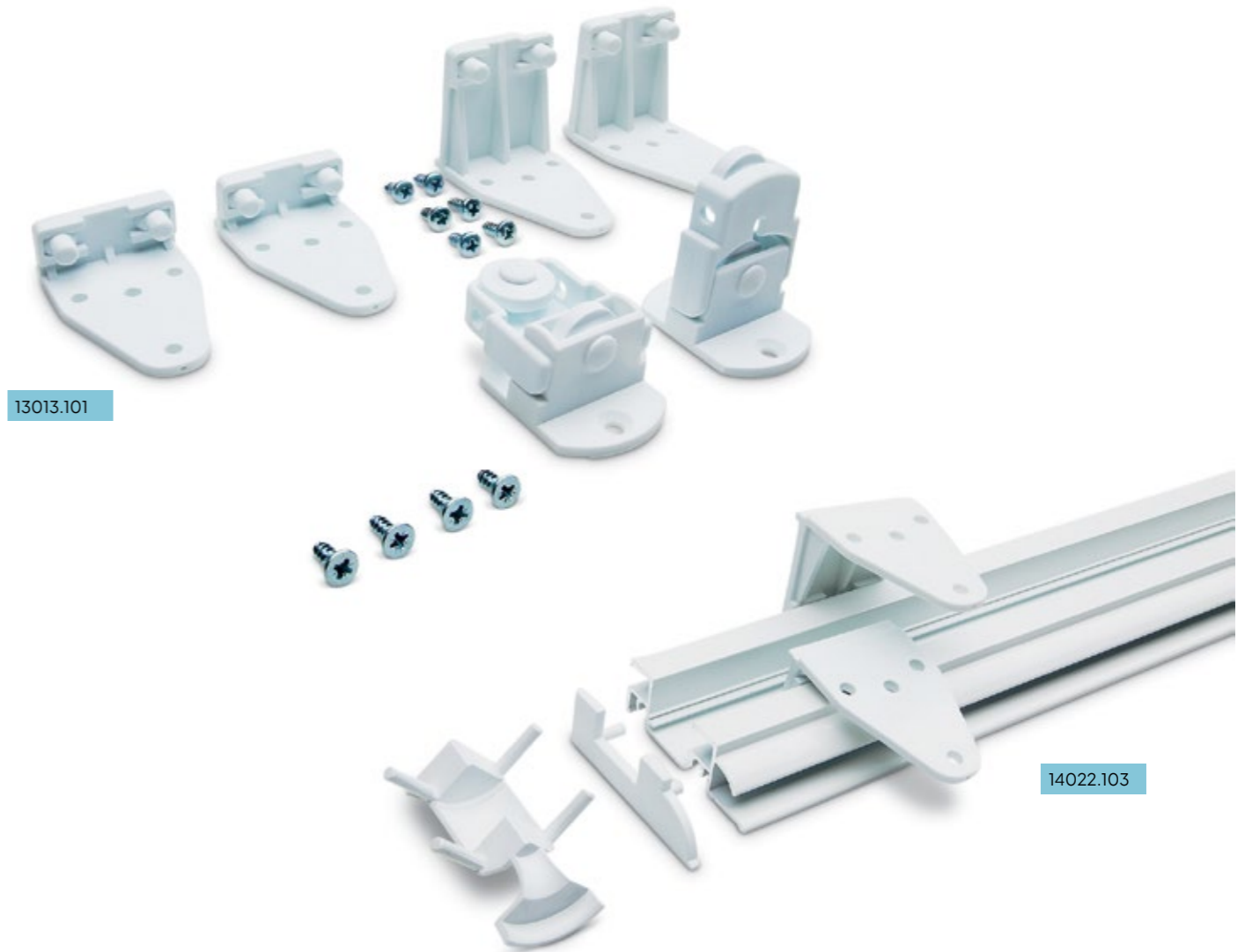
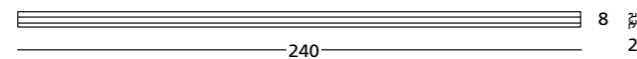

13013.101

14022.103

Zubehör PartnerLine Schiene



Adaptersatz PartnerLine Schiene
Artikelnummer
13013.101

Eckelement 90° PartnerLine Schiene
Artikelnummer
14022.103

- Adaptersatz PartnerLine Schiene**
 - Komplettes Set Montagmaterial für die Aufhängung eines Produkts an die oberste oder unterste Schiene
 - Inklusive Abstandhalter, Gleitstücke und Befestigungsmaterial
 - Einfach und schnell zu montieren
- Eckelement 90° PartnerLine Schiene**
 - Eckelement 90° für eine elegante Eckverbindung zwischen 2 PartnerLine Doppelschienen

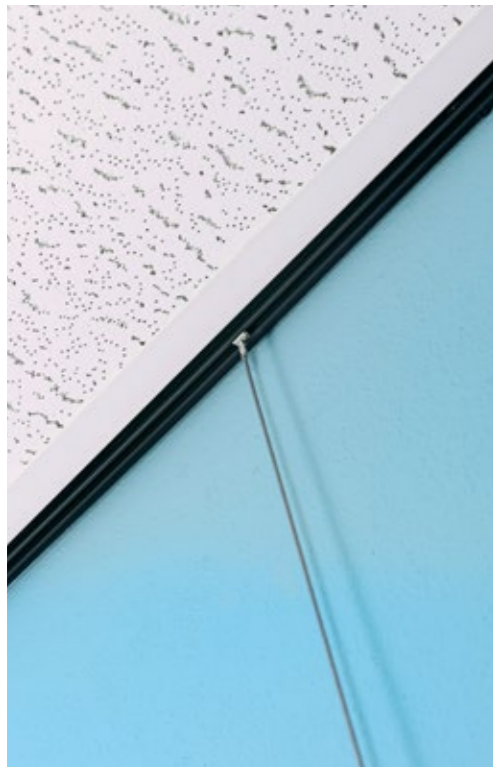

14010.110



14010.111



14010.112

Deckenschienen



Set Clipschiene Deckenanschluss, weiß

- Weiße Alu-Wandschiene für Aufhängung kleinen Whiteboardn und Bildern
- Mit Raum zum Verbergen von Schnüren
- Das Set besteht aus zwei Schienen von je 1,5 m Länge. Inklusive Aufhängungsmaterial
- Ausschließlich Whiteboard und Tragseile (Tragseile: siehe S. 157)

Set Deckenrail, schwarz

- Schwarze Alu-Deckenschiene für Aufhängung kleinen Whiteboardn und Bildern
- Zur Montage an Seitenleisten von Deckensystemen
- Das Set besteht aus zwei Schienen von je 1,5 m Länge. Inklusive Aufhängungsmaterial
- Ausschließlich Whiteboard und Tragseile (Tragseile: siehe S. 157)

| Beschreibung | Abmessung | Artikelnummer |
|-----------------------------------|--------------|---------------|
| Clipschiene Deckenanschluss, weiß | 150 x 3,5 cm | 14010.102 |
| Satz Clipschiene Decken, schwarz | 150 x 1,5 cm | 14010.101 |

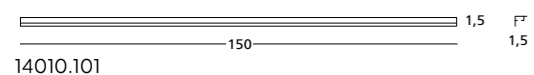
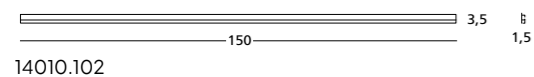

Adaptersätze



| Beschreibung | Artikelnummer |
|--------------------------------|---------------|
| Adaptersatz Whiteboard | 14010.110 |
| Adaptersatz Gemälde Perlon | 14010.111 |
| Adaptersatz Gemälde Stahlkabel | 14010.112 |

Adaptersatz Whiteboard

- Set zum Aufhängen von Whiteboards an die Clipschiene oder Deckenschiene
- Das Set besteht aus zwei Stahldrähten (150 cm), zwei Aufhängehaken und vier Stabilisierungskappen zum Schutz der Wand
- Größte Abmessung Tafeln: 90 x 120 cm
- Höchstgewicht pro Haken: 15 kg

Adaptersatz Gemälde Perlon

- Set mit zwei transparenten Perlon Schnüren von je 150 cm und zwei Haken zum Aufhängen von Gemälden, Fotos und Kalendern an die Clipschiene oder Deckenschiene
- Höchstgewicht pro Haken: 4 kg

Adaptersatz Gemälde Stahlkabel

- Set mit zwei Stahldrähten von je 150 cm und zwei Haken zum Aufhängen von Gemälden, Fotos und Kalendern an die Clipschiene oder Deckenschiene
- Höchstgewicht pro Haken: 15 kg