

Wandtafeln einflächig

Smit Visual Einflächentafeln werden aus robusten Materialien und einem dicken festen Kern hergestellt. Zu Recht dürfen sie den Stempel „Premium Dutch Quality“ tragen. Wir produzieren Einflächentafeln in einer Länge von bis zu 4 Metern!



Softline 8 mm

Der beliebteste Tafelrahmen in unserem Sortiment. Dieser Rahmen ist serienmäßig in klassischem Aluminium und modernem Schwarz erhältlich. Auf Wunsch ist jede Farbe realisierbar. Die Softline 8 mm-Platten werden mit einer Ablage in der gleichen Farbe wie der Rahmen geliefert.



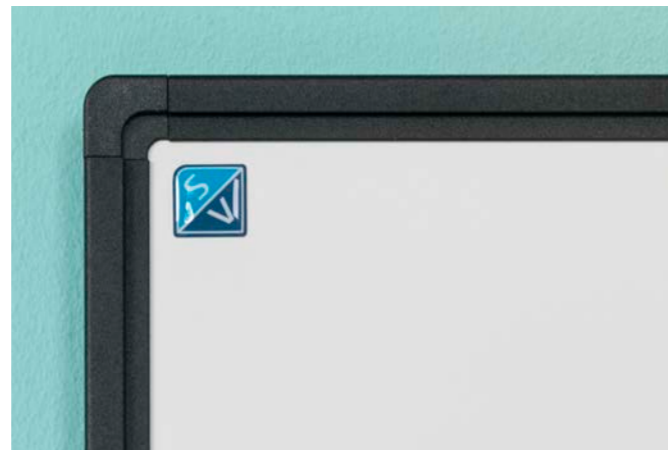
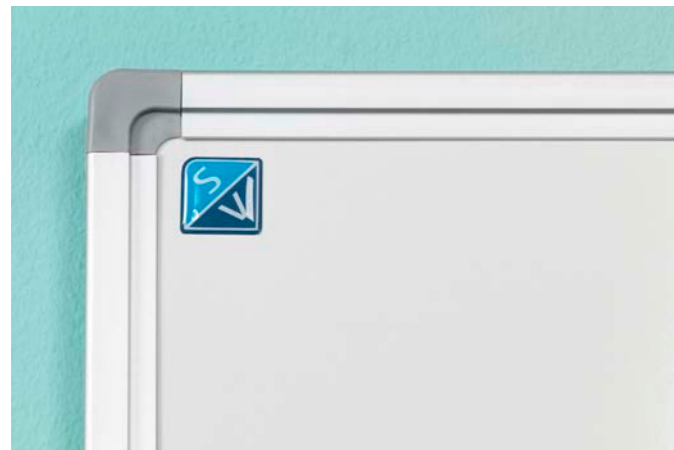

Abmessungen	Artikelnummer	
	Alu-Rahmen ●	Schwarzer Rahmen ●
150 x 300 cm	11103.311	11102.200
150 x 200 cm	11103.312	11102.201
120 x 400 cm	11103.290	-
120 x 350 cm	11103.326	-
120 x 300 cm	11103.100	11102.204
120 x 240 cm	11103.101	11102.205
120 x 200 cm	11103.285	11102.206
120 x 180 cm	11103.102	11102.207
120 x 150 cm	11103.103	11102.208
100 x 200 cm	11103.104	11102.209
100 x 180 cm	11103.105	11102.210
100 x 150 cm	11103.106	11102.211
100 x 100 cm	11103.107	11102.212
90 x 180 cm	11103.108	11102.213
90 x 120 cm	11103.109	11102.214
60 x 90 cm	11103.110	11102.215
45 x 60 cm	11103.111	11102.216
30 x 45 cm	11103.113	11102.217



Hergestellt aus Holz aus verantwortungsvoller Forstwirtschaft

Whiteboard Softline 8 mm, weiß emailiert



- Schreibfläche aus weiß emailiertem Stahl, eingeschmolzen bei 800°C
- Für sehr intensive und dauerhafte Nutzung geeignet
- Eloxierter oder schwarz lackierter Alu-Rahmen mit Kunststoff-Eckstücken
- Inklusive Befestigungsmaterial und Stiftablage 30 cm
- Kann sowohl horizontal als auch vertikal aufgehängt werden
- Magnethaftend und trocken abwischbar

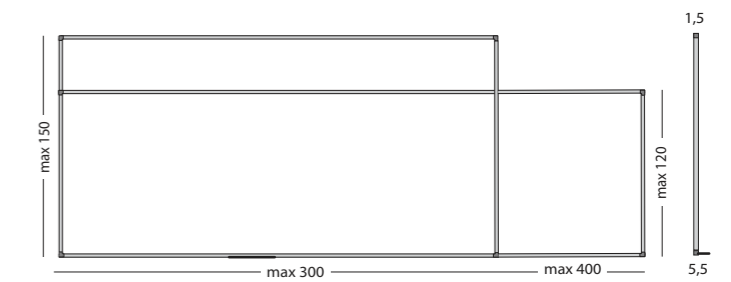

Abmessungen	Artikelnummer	
	Alu-Rahmen ●	Schwarzer Rahmen ●
120 x 400 cm	11103.299	-
120 x 350 cm	11103.301	-
120 x 300 cm	11103.295	11102.222
120 x 240 cm	11103.294	11102.223
120 x 200 cm	11103.267	11102.224
120 x 180 cm	11103.283	11102.225
120 x 150 cm	11103.293	11102.226
100 x 200 cm	11103.260	11102.227
100 x 150 cm	11103.261	11102.228
100 x 100 cm	11103.268	11102.229
90 x 180 cm	11103.265	11102.230
90 x 120 cm	11103.262	11102.231
60 x 90 cm	11103.263	11102.232
45 x 60 cm	11103.264	11102.233
30 x 45 cm	11103.284	11102.234



Hergestellt aus Holz aus verantwortungsvoller Forstwirtschaft

Whiteboard Softline 8 mm, aus lackiertem Stahl



- Schreibfläche aus weiß lackiertem Stahl
- Für normale bis relativ intensive Nutzung geeignet
- Eloxierter oder schwarz lackierter Alu-Rahmen mit Kunststoff-Eckstücken
- Inklusive Befestigungsmaterial und Stiftablage 30 cm
- Kann sowohl horizontal als auch vertikal aufgehängt werden
- Magnethaftend und trocken abwischbar

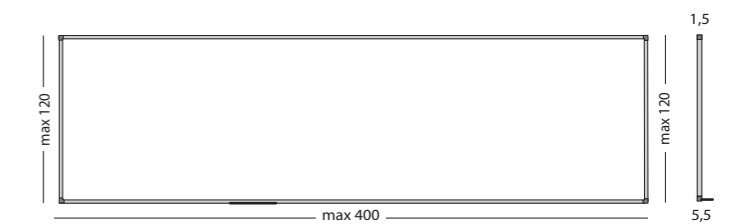



Abmessungen	Artikelnummer	Alu-Rahmen ●	Schwarzer Rahmen ●
120 x 400 cm	11103.613	-	-
120 x 350 cm	11103.618	-	-
120 x 300 cm	11103.600	11102.262	11102.263
120 x 240 cm	11103.601	11102.264	11102.265
120 x 180 cm	11103.614	11102.266	11102.267
120 x 150 cm	11103.615	11102.268	11102.269
100 x 200 cm	11103.604	11102.270	11102.271
100 x 180 cm	11103.616	11102.272	11102.273
100 x 150 cm	11103.606	-	-
100 x 100 cm	11103.617	-	-
90 x 180 cm	11103.608	-	-
90 x 120 cm	11103.609	-	-
60 x 90 cm	11103.610	-	-
45 x 60 cm	11103.611	-	-

Softline 8 mm, Kreide grau



- Kreidetafel aus grau emailiertem Stahl, eingeschmolzen bei 800°C
- Für sehr intensive und dauerhafte Nutzung geeignet
- Eloxierter oder schwarz lackierter Alu-Rahmen mit Kunststoff-Eckelemente
- Inklusive Befestigungsmaterial und Stiftablage 30 cm
- Kann sowohl horizontal als auch vertikal aufgehängt werden
- Magnethaftend und trocken abwischbar

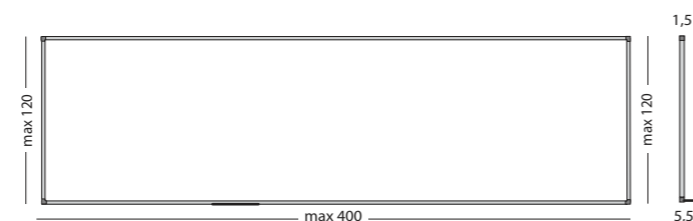

Hergestellt aus Holz aus verantwortungsvoller Forstwirtschaft

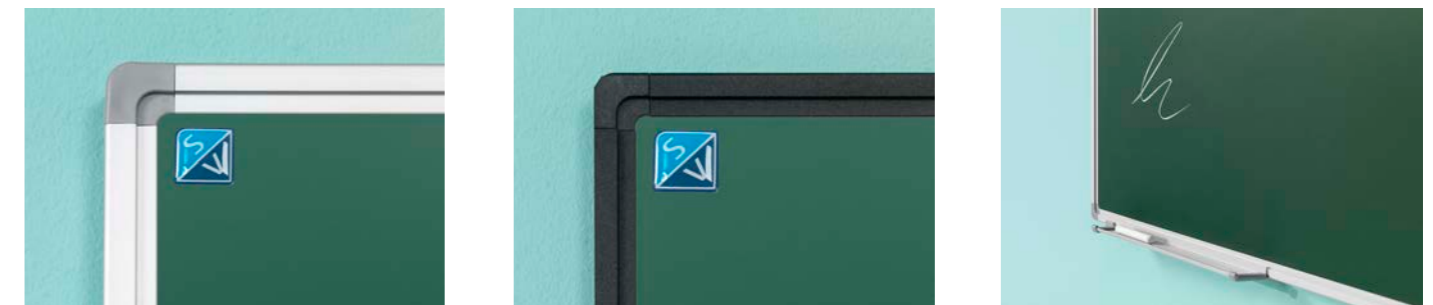

Abmessungen	Artikelnummer	Alu-Rahmen ●	Schwarzer Rahmen ●
150 x 300 cm	11103.321	11102.240	11102.241
150 x 200 cm	11103.322	-	-
120 x 400 cm	11103.255	-	-
120 x 350 cm	11103.323	-	-
120 x 300 cm	11103.240	11102.244	11102.245
120 x 240 cm	11103.241	11102.246	11102.247
120 x 180 cm	11103.242	11102.248	11102.249
120 x 150 cm	11103.243	11102.250	11102.251
100 x 200 cm	11103.244	11102.252	11102.253
100 x 180 cm	11103.245	11102.254	11102.255
100 x 150 cm	11103.246	-	-
100 x 100 cm	11103.247	-	-
90 x 180 cm	11103.248	-	-
90 x 120 cm	11103.249	-	-
60 x 90 cm	11103.250	-	-
45 x 60 cm	11103.251	-	-

Softline 8 mm, Kreide grün



- Kreidetafel aus grün emailiertem Stahl, eingeschmolzen bei 800°C
- Für sehr intensive und dauerhafte Nutzung geeignet
- Eloxierter oder schwarz lackierter Alu-Rahmen mit Kunststoff-Eckelemente
- Inklusive Befestigungsmaterial und Stiftablage 30 cm
- Kann sowohl horizontal als auch vertikal aufgehängt werden
- Magnethaftend und trocken abwischbar

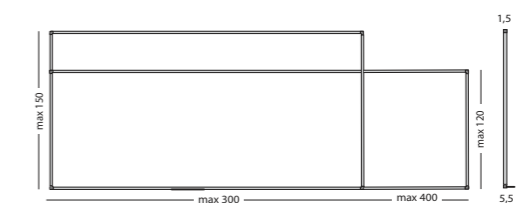

Hergestellt aus Holz aus verantwortungsvoller Forstwirtschaft

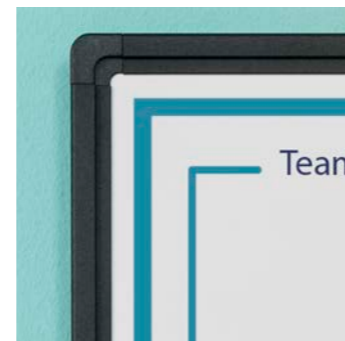
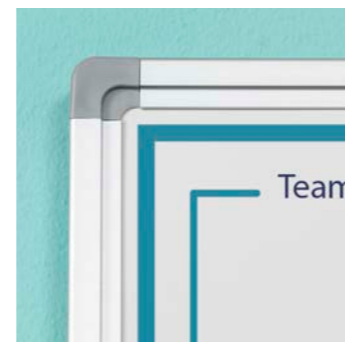

Whiteboardn mit individuellem Aufdruck



Alle Organisationen, Abteilungen oder Teams haben ihre eigene Art, bestimmte Arbeitsabläufe in die Praxis umzusetzen. Daher ist es selten, dass Standarddruckdesigns den vorhandenen Bedürfnissen entsprechen. Die Lösung bietet ein eigener Entwurf mit Layout und Hausstil.



Logistik

Abmessungen	Artikelnummer	
	Alu-Rahmen ●	Schwarzer Rahmen ●
120 x 300 cm	11103.471	11102.280
120 x 240 cm	11103.470	11102.281
120 x 200 cm	11103.462	11102.282
120 x 180 cm	11103.461	11102.283
120 x 150 cm	11103.459	11102.284
120 x 120 cm	11103.468	11102.285
100 x 200 cm	11103.467	11102.286
100 x 150 cm	11103.458	11102.287
100 x 100 cm	11103.457	11102.288
90 x 180 cm	11103.464	11102.289
90 x 120 cm	11103.456	11102.290
60 x 90 cm	11103.453	11102.291

Softline 8 mm, bedruckte Whiteboard



- Schreibfläche aus bedrucktem (vollfarbigem) Sublimationsstahl
- Für normale bis recht intensive Nutzung geeignet
- Eloxierter oder schwarz lackierter Alu-Rahmen mit Kunststoff-Eckstücken
- Inklusive Befestigungsmaterial und Stiftablage 30 cm
- Kann sowohl horizontal als auch vertikal aufgehängt werden
- Magnethaftend und trocken abwischbar

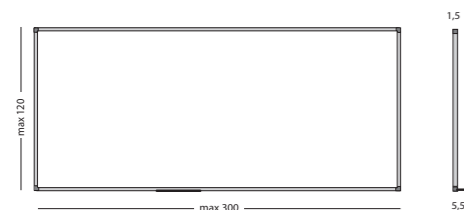
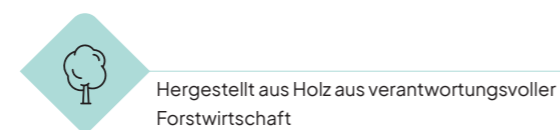

Gesundheitswesen

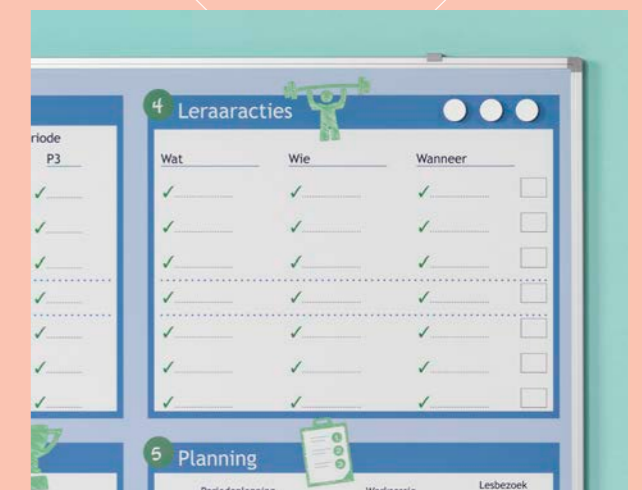

Bildung



Individuell gestaltete Druckdesigns können unter info@smit-visual.nl eingereicht werden. Lieferbedingungen und Vorlagen finden Sie unter www.smit-visual.de/tafeln-mit-aufdruck.

Brauchen Sie Hilfe bei Ihrem Entwurf? Unser Grafikteam steht Ihnen mit Rat und Tat zur Seite.

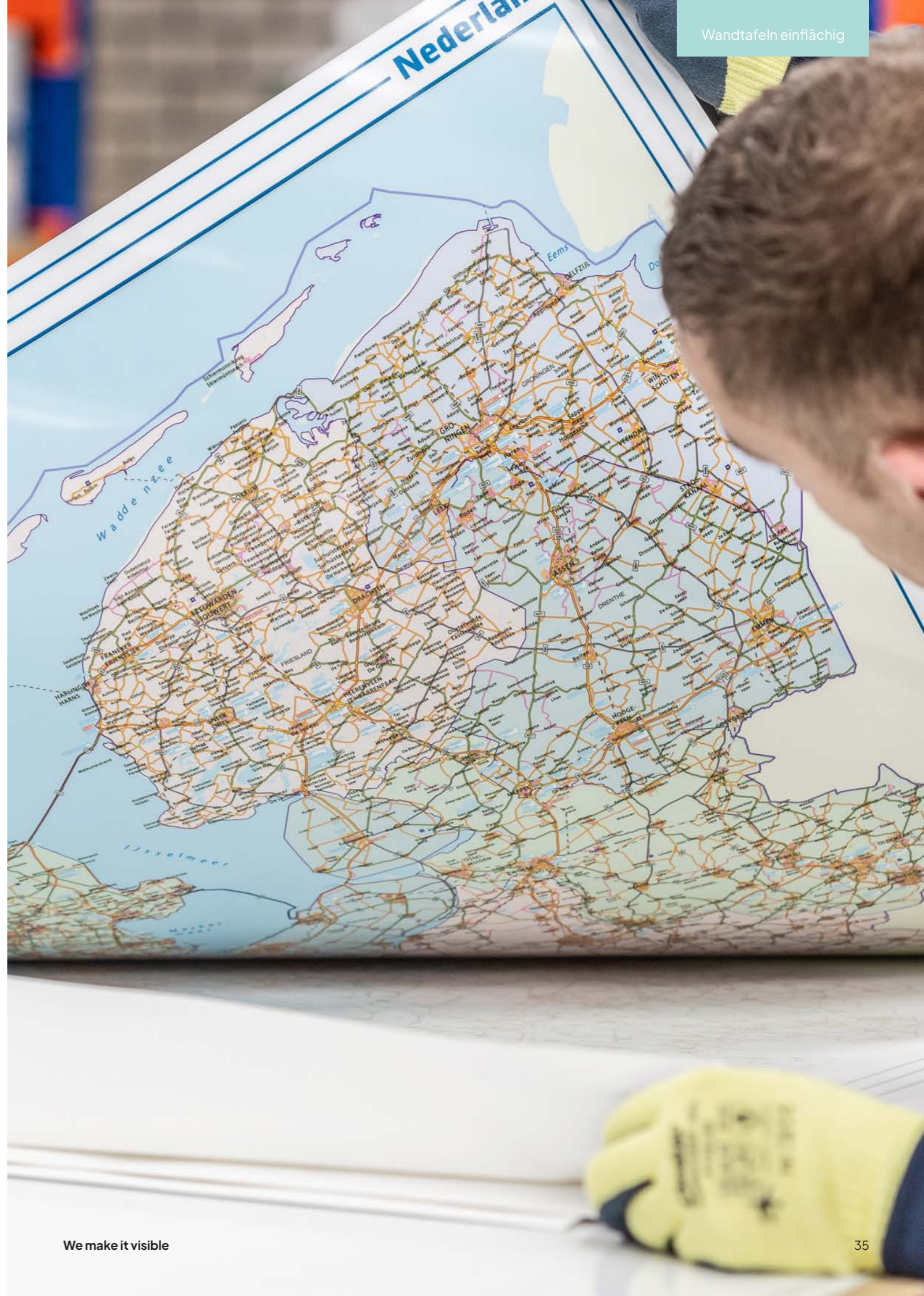

Entwurf/Typ	Abmessungen - Maßstab	Artikelnummer
Weltpolitisch	90 x 120 cm - 1:34.232.000	11103.925
Straßenkarte Europa	90 x 120 cm - 1:6.170.000	11103.926
Straßenkarte Niederlande	120 x 90 cm - 1:270.000	11103.930
Postleitzahl Niederlande	130 x 110 cm - 1:233.500	11103.931
Straßenkarte BeLux	110 x 130 cm - 1:289.300	11103.932
Postleitzahl Belgien	100 x 130 cm - 1:282.500	11103.933
Straßenkarte Deutschland	120 x 90 cm - 1:771.900	11103.934
Postleitzahl Deutschland	120 x 90 cm - 1:708.200	11103.935
Straßenkarte Frankreich	120 x 120 cm - 1:170.000	11103.936
Postleitzahl Frankreich	100 x 100 cm - 1:1.084.600	11103.937

Softline 8 mm, Landkarten



- Hochdetaillierte, vollfarbige Karte, gedruckt auf Sublimationsstahl
- Für normale bis recht intensive Nutzung geeignet
- Eloxierter Alu-Rahmen mit Kunststoff-Eckelemente
- Inklusive Befestigungsmaterial und Stiftablege 30 cm
- Magnethaftend und trocken abwischbar

Zubehör,
siehe Seite 220



Hergestellt aus Holz aus verantwortungsvoller Forstwirtschaft

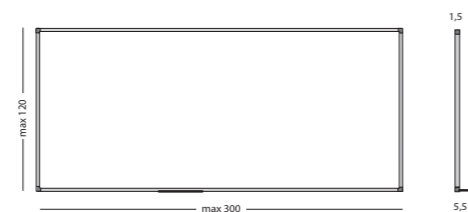

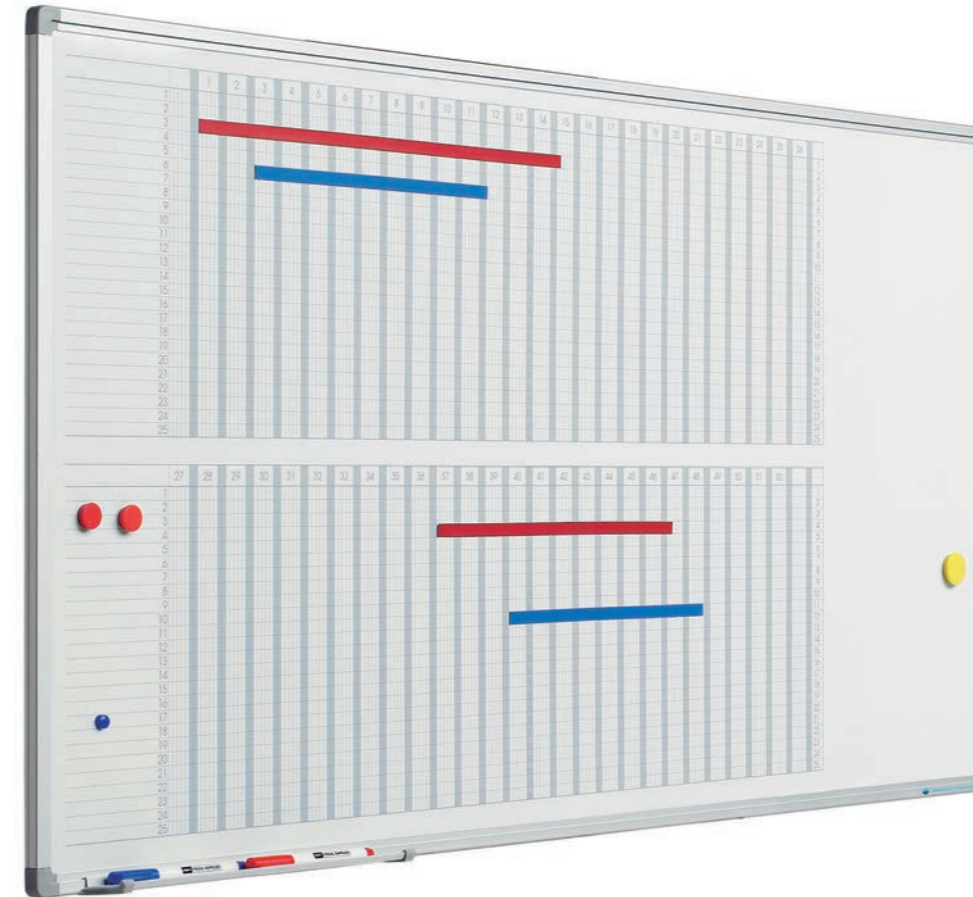

Abmessungen	Sprache	Artikelnummer
90 x 120 cm	NL	11103.188N
90 x 120 cm	D	11103.188D
90 x 120 cm	GB	11103.188E
60 x 90 cm	NL	11103.208N
60 x 90 cm	D	11103.208D
60 x 90 cm	GB	11103.208E

Softline 8mm, Zweiwochenplaner



- Wochenplaner mit zwei Wochen horizontal neben einander. Unter jedem Tag stehen 53 frei ausfüllbare Felder.
- Schreibfläche aus bedrucktem Sublimationsstahl
- Für normale bis recht intensive Nutzung geeignet
- Eloxierter Alu-Rahmen mit Kunststoff-Eckelemente
- Inklusive Befestigungsmaterial, Stiftablage 30 cm und magnetischen Tagestreifen für Zweiwochenplaner
- Magnethaftend und trocken abwischbar

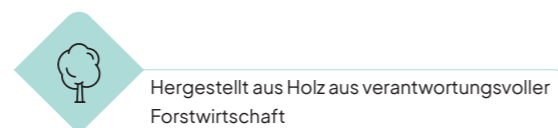

Hergestellt aus Holz aus verantwortungsvoller Forstwirtschaft

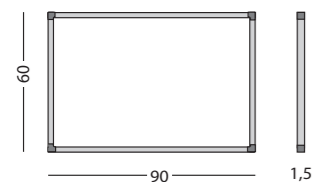
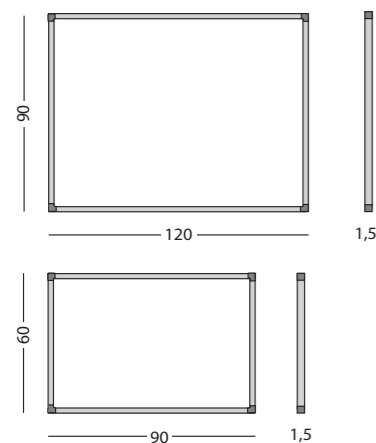

Abmessungen	Artikelnummer
60 x 120 cm	11103.198

Softline 8mm, 53-Wochen-Planer



- Planer mit Platz für 53 Wochen in der Horizontalen
- Vertikal gibt es 25 frei beschreibbare Felder pro Woche
- Schreibfläche aus bedrucktem Sublimationsstahl
- Für normale bis recht intensive Nutzung geeignet
- Eloxierter Alu-Rahmen mit Kunststoff-Eckelemente
- Inklusive Befestigungsmaterial und Stiftablage 30 cm
- Magnethaftend und trocken abwischbar

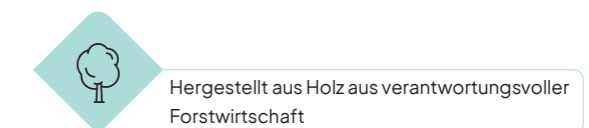

Hergestellt aus Holz aus verantwortungsvoller Forstwirtschaft

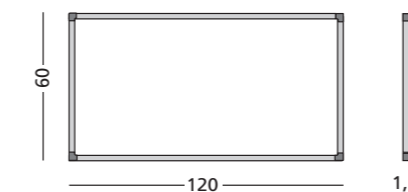

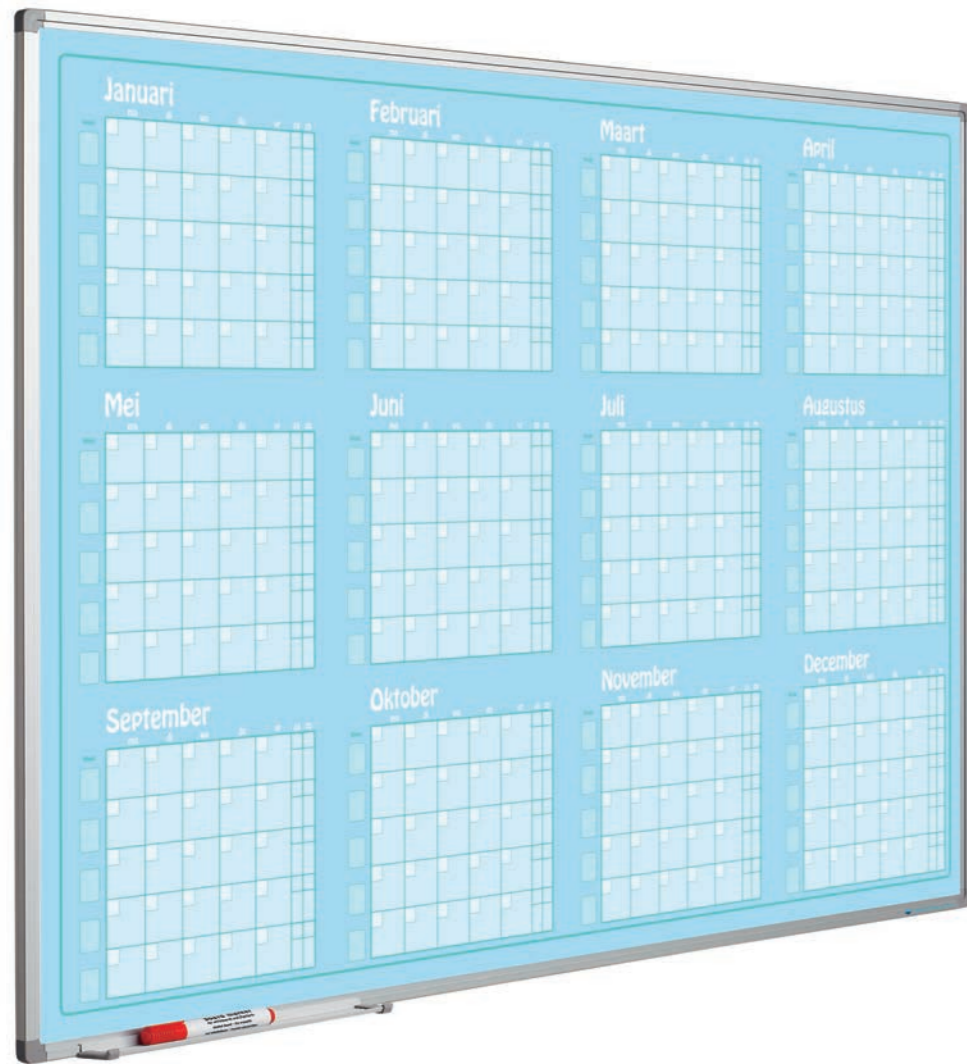

Niederländisch



Englisch



Deutsch

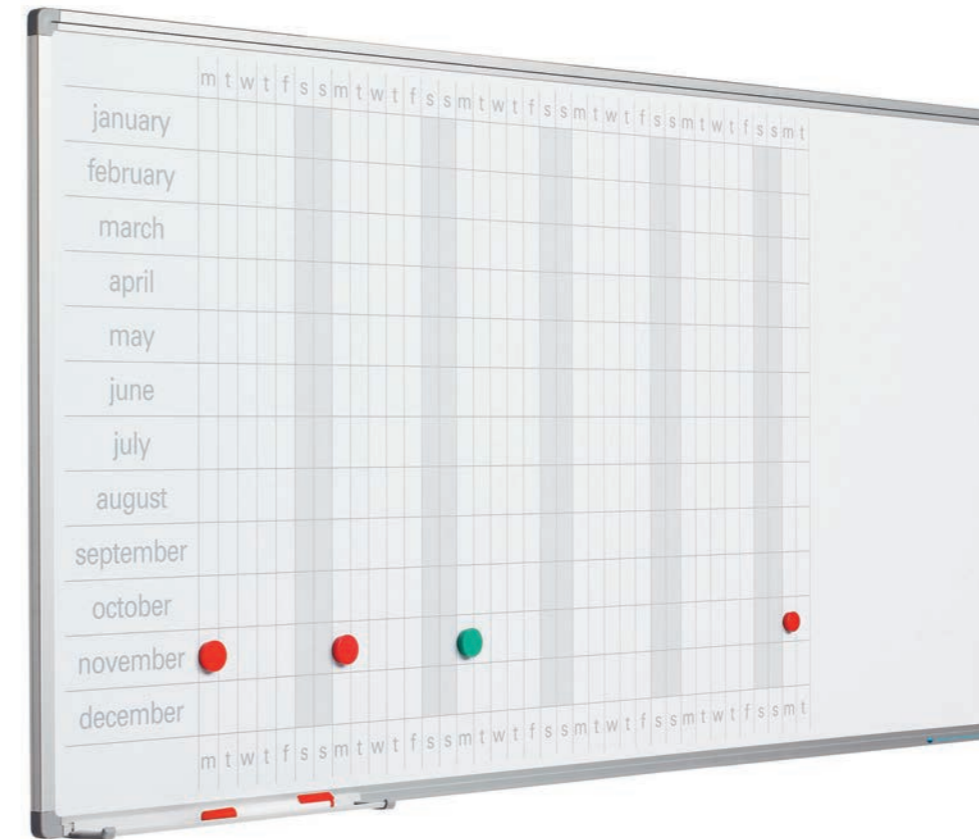

Niederländisch

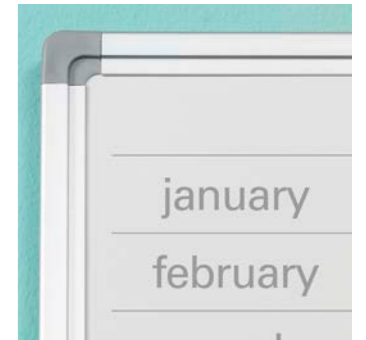

Englisch

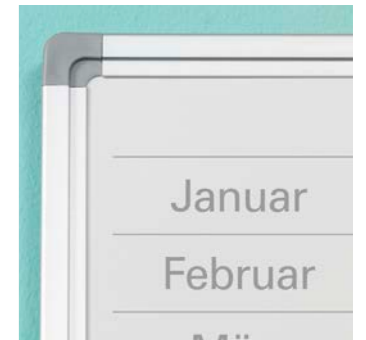

Deutsch

Abmessungen	Zeitraum	Sprache	Artikelnummer
90 x 120 cm	Jan - Dez	NL	11103.574
90 x 120 cm	Jan - Dez	D	11103.575
90 x 120 cm	Jan - Dez	GB	11103.576
90 x 120 cm	Aug - Jul	NL	11103.577
90 x 120 cm	Aug - Jul	D	11103.578
90 x 120 cm	Aug - Jul	GB	11103.579
Maßgeschneidert			
90 x 120 cm	Zeitraum	Sprache	11103.999

Softline 8mm, Jahresplaner blau



- Kontinuierlicher Jahresplaner mit 12 Monaten vorgedruckt (Januar - Dezember oder August - Juli)
- Jeden Monat bietet Platz für 5 Wochen.
- Wochenzahlen und Daten können frei eingegeben werden
- Schreibfläche aus bedrucktem (vollfarbigem) Sublimationsstahl
- Für normale bis recht intensive Nutzung geeignet
- Eloxiertes Alu-Rahmen mit Kunststoff-Eckelemente
- Inklusive Befestigungsmaterial und Stiftablage 30 cm
- Magnetaftend und trocken abwischbar



Hergestellt aus Holz aus verantwortungsvoller Forstwirtschaft

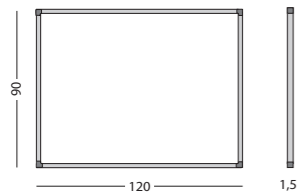

Abmessungen	Sprache	Artikelnummer
60 x 120 cm	NL	11103.196N
60 x 120 cm	D	11103.282D
60 x 120 cm	GB	11103.281E

Magnetische Tagesstreifen (horizontal)
für Jahresplaner, 12 Stück: 14035.130

Softline 8mm, Jahresplaner



- Mit Monaten vertikal und Tagen horizontal vorgedruckt
- Schreibfläche aus bedrucktem Sublimationsstahl
- Für normale bis recht intensive Nutzung geeignet
- Eloxiertes Alu-Rahmen mit Kunststoff-Eckelemente
- Inklusive Befestigungsmaterial, Stiftablage 30 cm und magnetischen horizontalen Tagesstreifen (12 Stück)
- Magnetaftend und trocken abwischbar



Hergestellt aus Holz aus verantwortungsvoller Forstwirtschaft

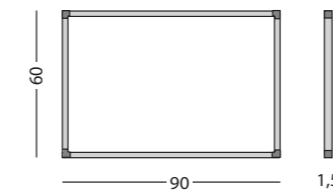

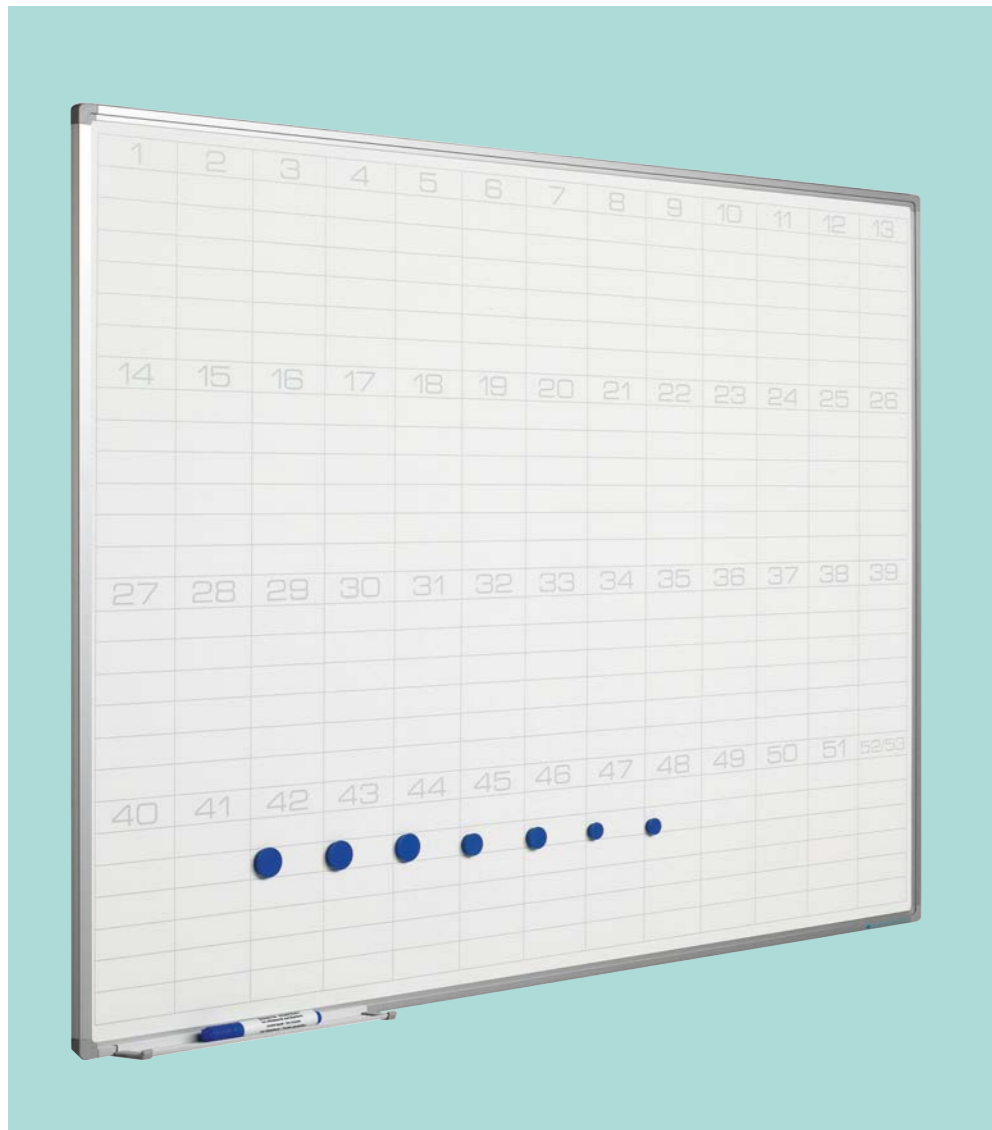

Abmessungen
90 x 120 cm
60 x 90 cm

Artikelnummer
11103.187
11103.207

Softline 8 mm, Jahresplaner



- Horizontal vorbedruckt mit 53 Wochen
- Unter jeder Woche stehen 6 frei ausfüllbare Felder
- Schreibfläche aus bedrucktem Sublimationsstahl
- Für normale bis recht intensive Nutzung geeignet
- Eloxierter Alu-Rahmen mit Kunststoff-Eckelemente
- Inklusive Befestigungsmaterial und Stiftablage 30 cm
- Magnethaftend und trocken abwischbar

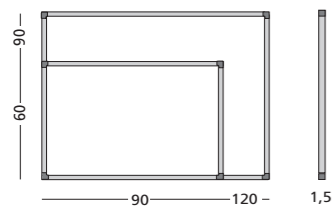

 Hergestellt aus Holz aus verantwortungsvoller Forstwirtschaft

Abmessungen
90 x 120 cm
90 x 120 cm
90 x 120 cm

Sprache
NL
D
GB

Artikelnummer
11103.186N
11103.186D
11103.186E

60 x 90 cm
60 x 90 cm
60 x 90 cm

NL
D
GB

11103.206N
11103.206D
11103.206E

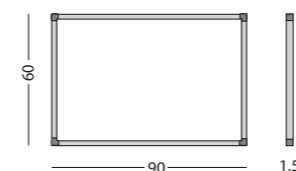
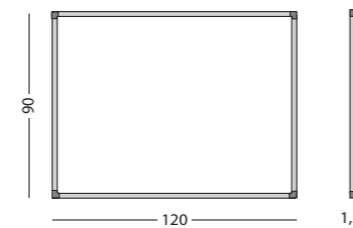

Softline 8mm, vertikaler Jahresplaner



- Kontinuierlicher Jahresplaner
- Mit magnetischen Streifen können für jedes Jahr die Monate, Tage und Daten eingeteilt werden
- Schreibfläche aus bedrucktem Sublimationsstahl
- Für normale bis recht intensive Nutzung geeignet
- Eloxierter Alu-Rahmen mit Kunststoff-Eckelemente
- Inklusive Befestigungsmaterial, Stiftablage 30 cm, vertikaler Zahlenstreifen, horizontaler Monatstreifen und vertikaler Tagestreifen (Streifen und Bänder sind magnetisch)
- Magnethaftend und trocken abwischbar

 Hergestellt aus Holz aus verantwortungsvoller Forstwirtschaft

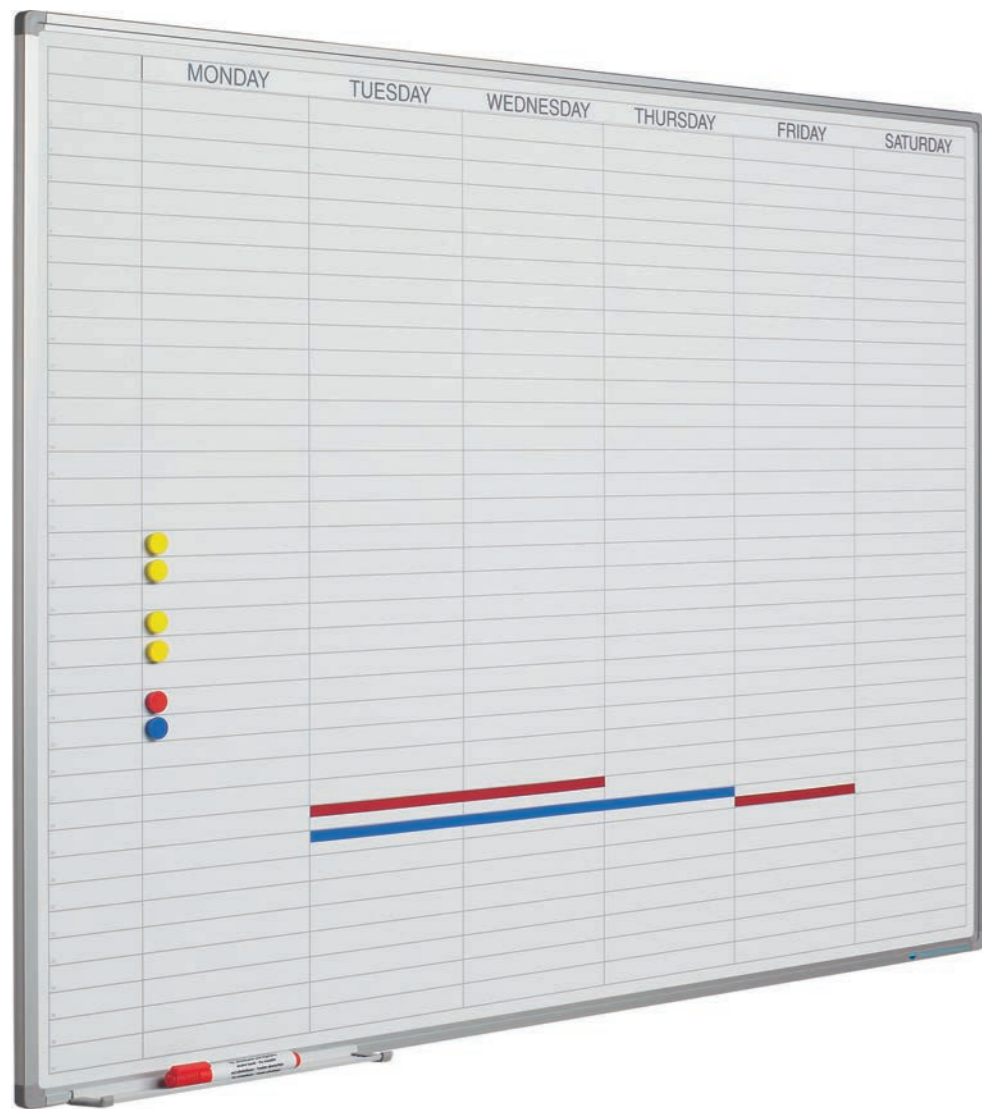

Niederländisch



Englisch



Deutsch

Abmessungen	Sprache	Artikelnummer
90 x 120 cm	NL	11103.185N
90 x 120 cm	GB	11103.185E
90 x 120 cm	D	11103.185D
60 x 90 cm	NL	11103.205N
60 x 90 cm	GB	11103.205E
60 x 90 cm	D	11103.205D

Softline 8mm, Arbeitstageplaner



- Arbeitstageplaner mit horizontaler Einteilung von Montag bis Samstag, für jeden Tag 37 Eintragungsmöglichkeiten
- Schreibfläche aus bedrucktem Sublimationsstahl
- Für normale bis recht intensive Nutzung geeignet
- Eloxiertes Alu-Rahmen mit Kunststoff-Eckelemente
- Inklusive Befestigungsmaterial, Stiftablage 30 cm und magnetischen horizontalen Tagestreifen
- Magnethaftend und trocken abwischbar

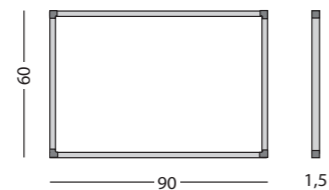

Hergestellt aus Holz aus verantwortungsvoller Forstwirtschaft

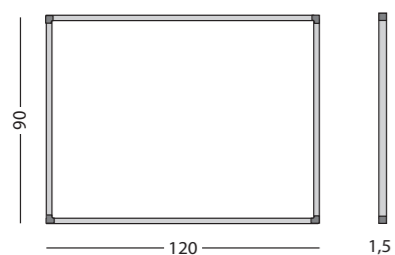

Abmessungen	Sprache	Artikelnummer
60 x 120 cm	NL	11103.195
60 x 120 cm	D	11103.277
60 x 120 cm	GB	11103.276
Wochenzahlen (52 Stück)		14035.125

Softline 8mm, Wochenplaner



- Horizontal vorgedruckt mit Wochentagen, vertikal mit 5 Reihen von Wochen
- Wenn man die Positionen von 1 bis 31 nummeriert, ist die Tafel auch als Monatsplaner geeignet
- Schreibfläche aus bedrucktem Sublimationsstahl
- Für normale bis recht intensive Nutzung geeignet
- Eloxiertes Alu-Rahmen mit Kunststoff-Eckelemente
- Inklusive Befestigungsmaterial und Stiftablage 30 cm
- Magnethaftend und trocken abwischbar

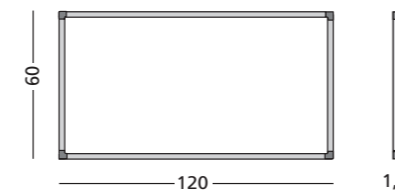

Hergestellt aus Holz aus verantwortungsvoller Forstwirtschaft

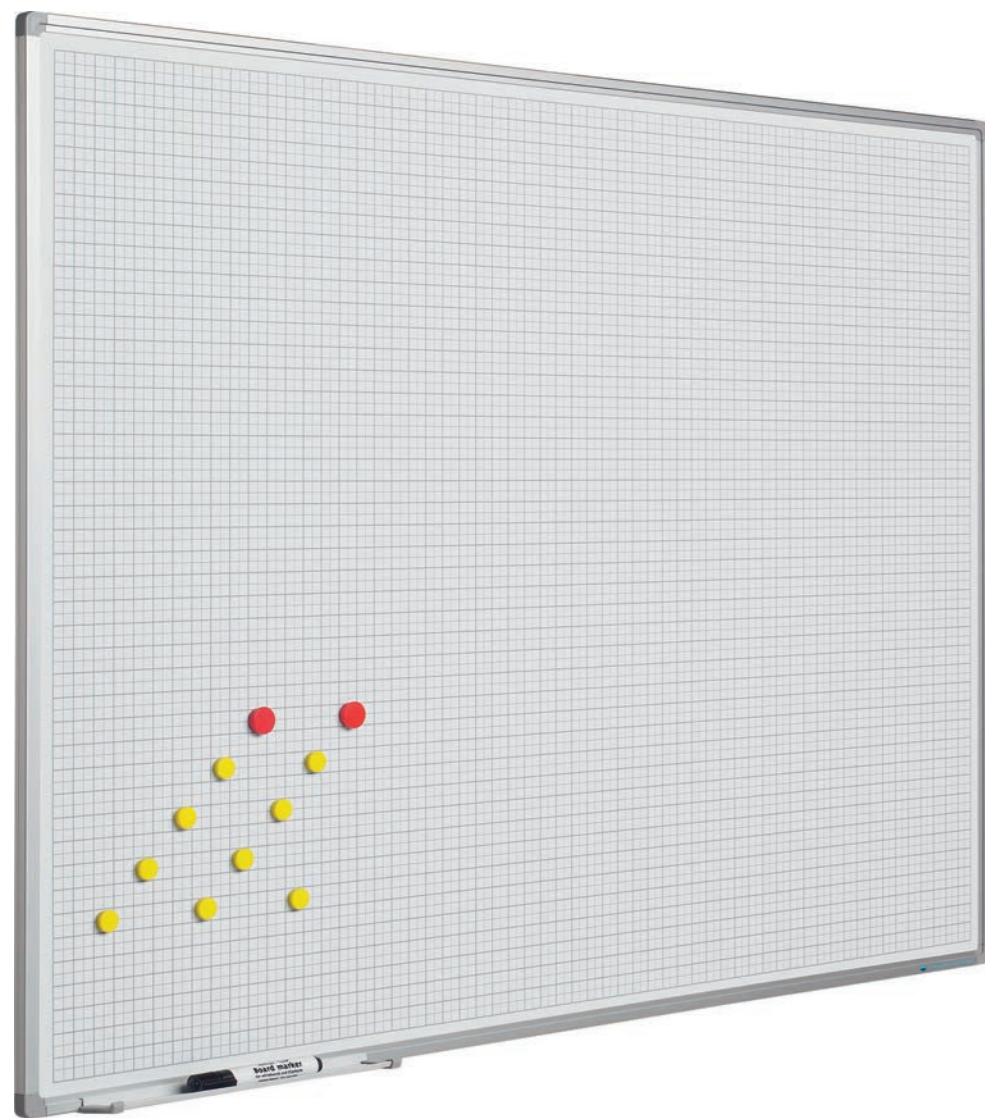

Abmessungen	Abmessung Karo	Artikelnummer
100 x 200 cm	5 x 5 cm	11103.143
120 x 200 cm	5 x 5 cm	11103.144
90 x 120 cm	5 x 5 cm	11103.141
90 x 120 cm	2 x 2 cm (1 x 1 cm)	11103.146

Softline 8mm, Karierte Tafeln



- Karo-Einteilung 5x5 cm, vorgedruckt auf Emaille, geeignet für sehr intensiven und langfristigen Gebrauch
- Karo-Einteilung 2x2 cm (1x1 cm), vorgedruckt auf Sublimationsstahl, für normale bis relativ intensive Nutzung geeignet
- Eloxierter Alu-Rahmen mit Kunststoff-Eckelemente
- Inklusive Befestigungsmaterial und Stiftablage 30 cm
- Magnethaftend und trocken abwischbar

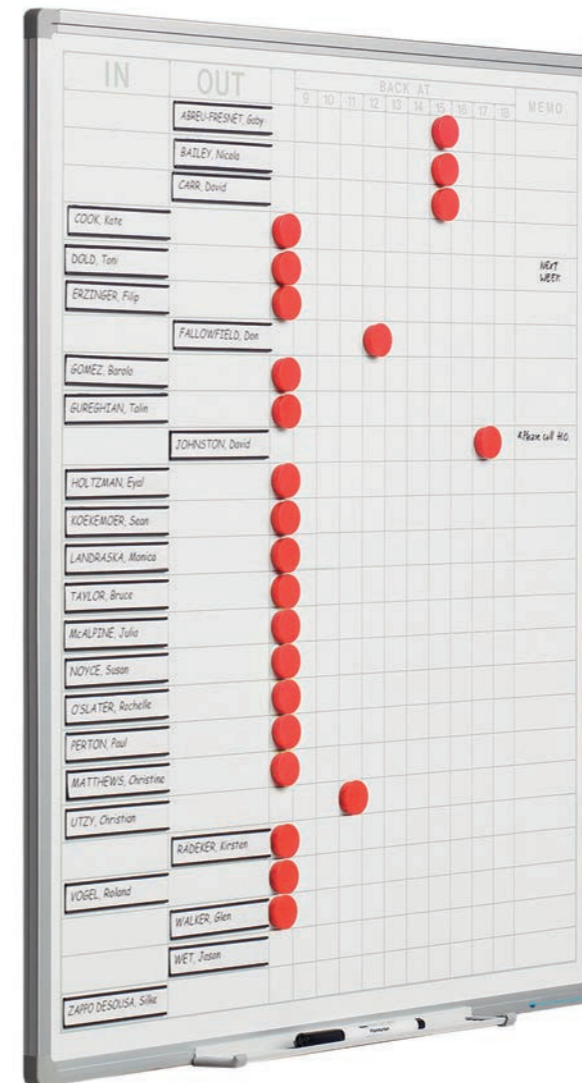
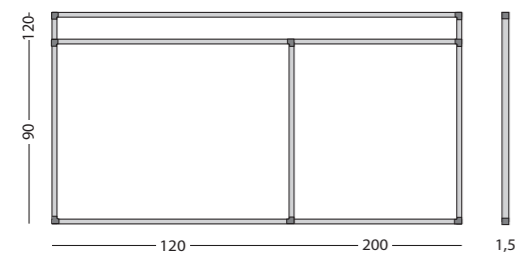
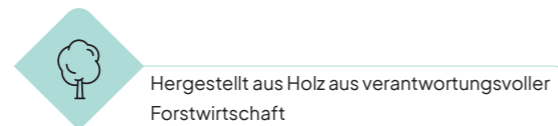

Abmessungen	Artikelnummer
70 x 60 cm	11103.215

Softline 8 mm, Anwesenheits-Tafel



- Bietet Raum für 25 Namen
- Schreibfläche aus bedrucktem Sublimationsstahl
- Für normale bis recht intensive Nutzung geeignet
- Eloxierter Alu-Rahmen mit Kunststoff-Eckelemente
- Inklusive Befestigungsmaterial, Stiftablage 30 cm, 25 roter Magnete (Ø 25 mm) und 25 magnetischen Namenhaltern (2 x 10 cm)
- Magnethaftend und trocken abwischbar

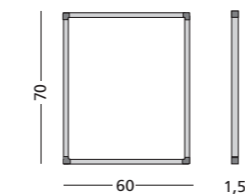
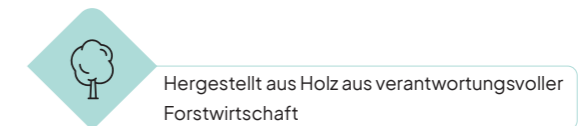



Design

Eloxierter Alu-Rahmen mit grauen Kunststoff-Eckelementen. Die Linien im Rahmen wird in den Eckstücken fortgesetzt. Tafeln mit einem Design-Rahmen werden serienmäßig mit einer Ablage von 30 cm geliefert.

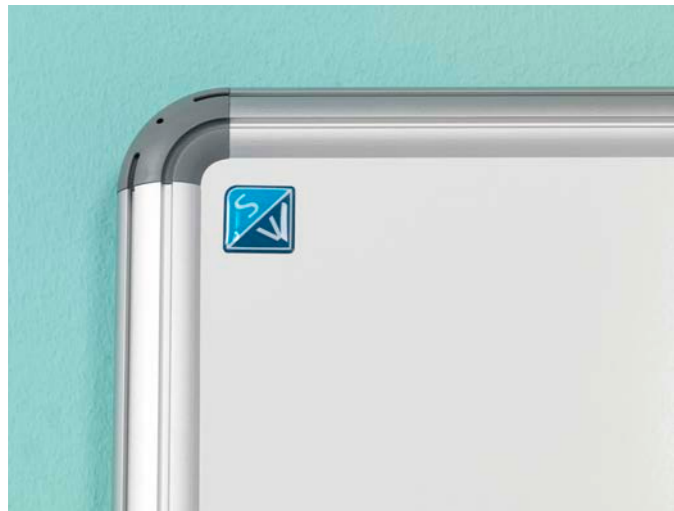

Abmessungen	Artikelnummer
120 x 300 cm	11101.100
120 x 240 cm	11101.101
120 x 180 cm	11101.102
120 x 150 cm	11101.103
100 x 200 cm	11101.104
100 x 180 cm	11101.105
100 x 150 cm	11101.106
100 x 100 cm	11101.107
90 x 180 cm	11101.108
90 x 120 cm	11101.109
60 x 90 cm	11101.110
45 x 60 cm	11101.111



Hergestellt aus Holz aus verantwortungsvoller Forstwirtschaft

Design Whiteboard, weiß emailliert



- Schreibfläche aus weiß emailliertem Stahl, eingeschmolzen bei 800°C
- Für sehr intensive und dauerhafte Nutzung geeignet
- Eloxierter Alu-Rahmen mit Kunststoff-Eckelemente
- Inklusive Befestigungsmaterial und Stiftablage 30 cm
- Kann sowohl horizontal als auch vertikal aufgehängt werden
- Magnethaftend und trocken abwischbar

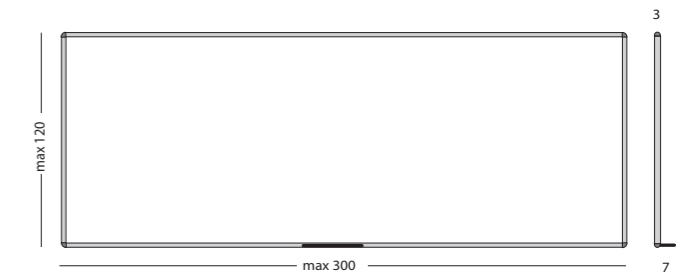

Abmessungen	Artikelnummer
120 x 240 cm	11101.301
120 x 180 cm	11101.302
100 x 200 cm	11101.304
100 x 150 cm	11101.306
90 x 120 cm	11101.309
60 x 90 cm	11101.310
45 x 60 cm	11101.311



Hergestellt aus Holz aus verantwortungsvoller Forstwirtschaft

Design Whiteboard, aus lackiertem Stahl



- Schreibfläche aus weiß lackiertem Stahl
- Für normale bis recht intensive Nutzung geeignet
- Eloxierter Alu-Rahmen mit Kunststoff-Eckelemente
- Inklusive Befestigungsmaterial und Stiftablage 30 cm
- Kann sowohl horizontal als auch vertikal aufgehängt werden
- Magnethaftend und trocken abwischbar





Abmessungen	Artikelnummer
100 x 200 cm	11101.204
100 x 150 cm	11101.206
90 x 180 cm	11101.208
90 x 120 cm	11101.209
60 x 90 cm	11101.210
45 x 60 cm	11101.211

Design Whiteboard, Metallic Silverboard



- Schreibfläche aus silber lackiertem Stahl
- Für normale bis recht intensive Nutzung geeignet
- Eloxierter Alu-Rahmen mit Kunststoff-Eckelemente
- Inklusive Befestigungsmaterial und Stiftablage 30 cm
- Kann sowohl horizontal als auch vertikal aufgehängt werden
- Magnethaftend und trocken abwischbar

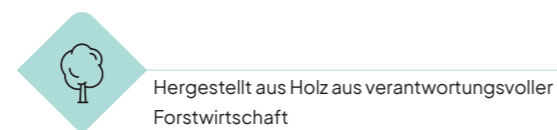

Hergestellt aus Holz aus verantwortungsvoller Forstwirtschaft

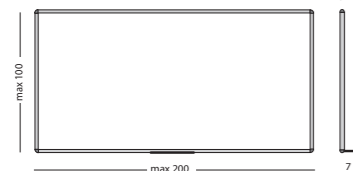



Schultafel Softline 19 mm

Der Softline 19 mm Alu-Rahmen (SL19) wird häufig in Schulen verwendet. Der Rahmen kann mit einem leichten Kern kombiniert werden, der die Montage an höhenverstellbaren Strukturen wie Pylonen ermöglicht. SL19-Tafeln werden serienmäßig mit einer Kreide- bzw. Stiftablage über die gesamte Länge der Tafel geliefert.

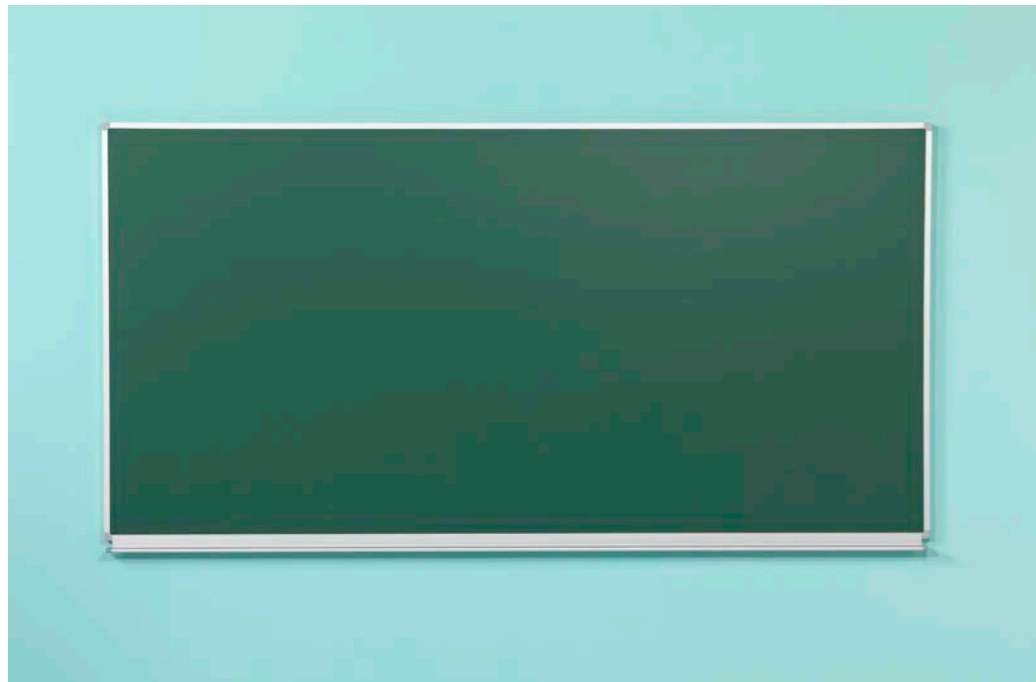
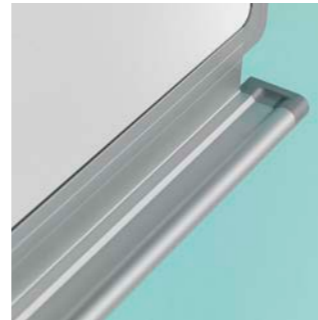
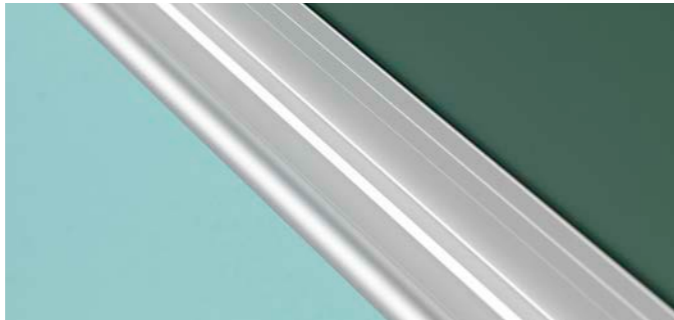
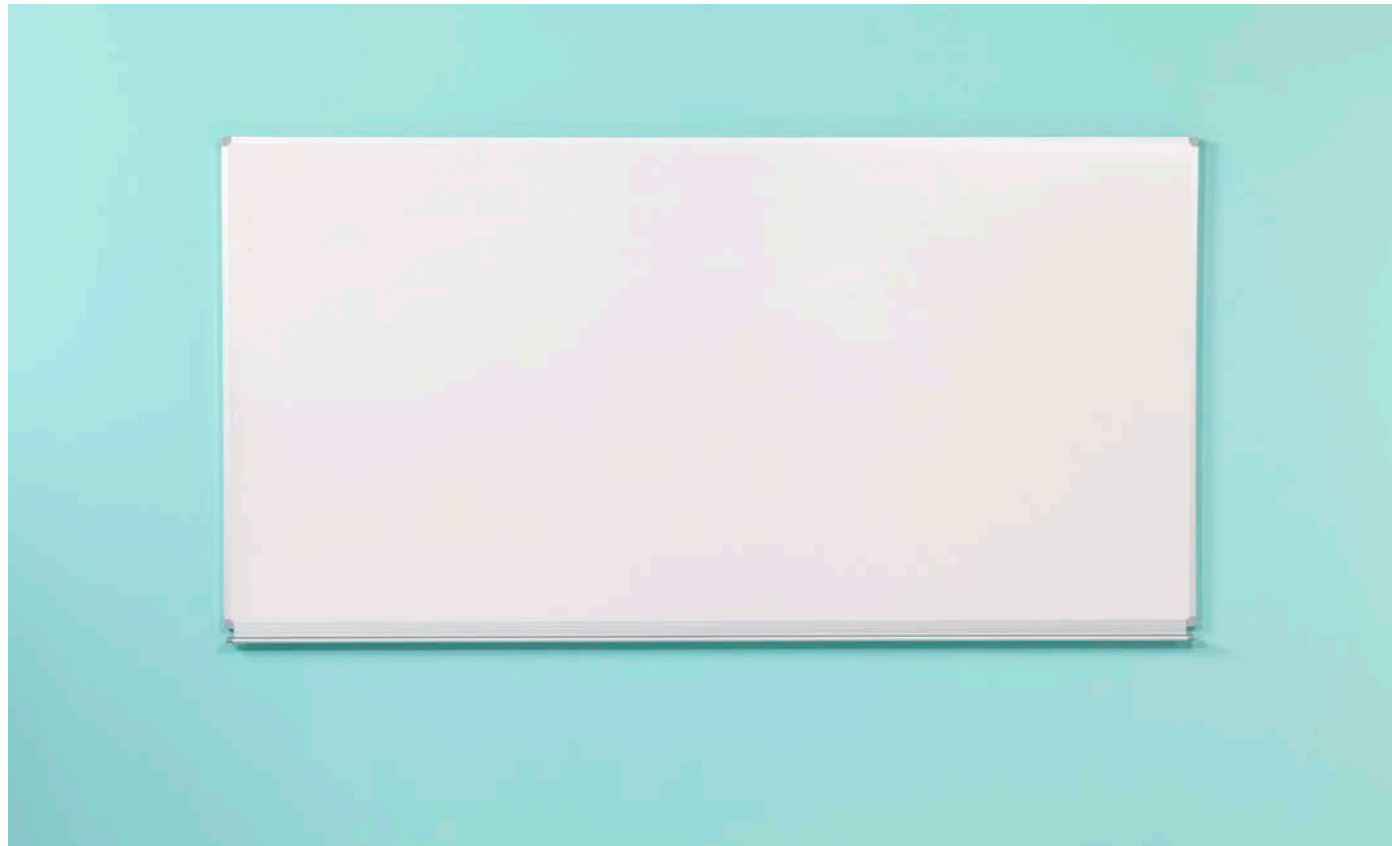

Abmessungen	Artikelnummer
120 x 400 cm	17115.101
100 x 400 cm	17115.102
120 x 300 cm	17115.103
100 x 300 cm	17115.104
120 x 250 cm	17115.105
100 x 250 cm	17115.106
120 x 200 cm	17115.107
100 x 200 cm	17115.108



Hergestellt aus Holz aus verantwortungsvoller Forstwirtschaft

Schultafel Softline 19 mm, weiß emailliert **LIFETIME WARRANTY**



- Kreidetafel aus weiß emailliertem Stahl, eingeschmolzen bei 800°C
- Für sehr intensive und dauerhafte Nutzung geeignet
- Eloxierter Alu-Rahmen mit Kunststoff-Eckelemente
- Ausgestattet mit einer Stiftablage über die gesamte Breite der Tafel
- Inklusive Befestigungsmaterial
- Magnethaftend und trocken abwischbar

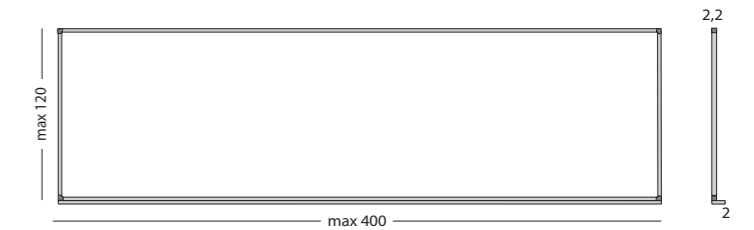

Abmessungen	Artikelnummer
120 x 400 cm	17115.121
100 x 400 cm	17115.122
120 x 300 cm	17115.123
100 x 300 cm	17115.124
120 x 250 cm	17115.125
100 x 250 cm	17115.126
120 x 200 cm	17115.127
100 x 200 cm	17115.128



Hergestellt aus Holz aus verantwortungsvoller Forstwirtschaft

Schultafel Softline 19 mm, Kreide grün **LIFETIME WARRANTY**



- Kreidetafel aus grau emailliertem Stahl, eingeschmolzen bei 800°C
- Für sehr intensive und dauerhafte Nutzung geeignet
- Eloxierter Alu-Rahmen mit Kunststoff-Eckelemente
- Ausgestattet mit einer Stift-/Kreideablage über die gesamte Breite der Tafel
- Inklusive Befestigungsmaterial
- Magnethaftend und trocken abwischbar

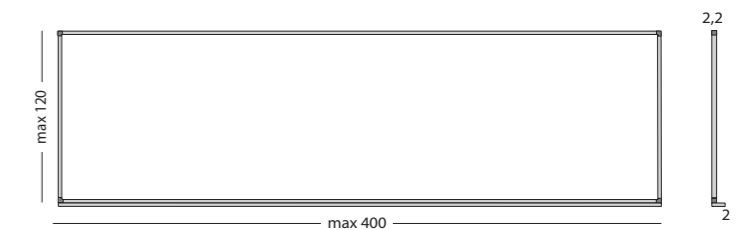

Diese Tafeln
höhenverstellbar?

Siehe Seite 90-91

Glastafeln

Smit Visual Glastafeln sind magnethaftend und trocken abwischbar. Die Glastafeln sind aus gehärtetem Sicherheitsglas hergestellt und haben abgerundete Ecken. Die Rückseite ist beschichtet um eine gute Lesbarkeit zu gewährleisten.

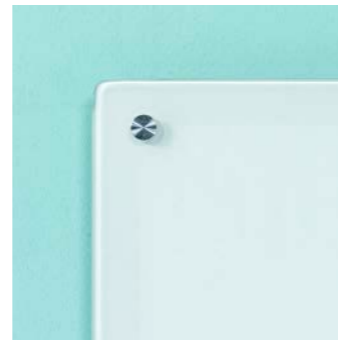

Abmessungen	Artikelnummer
100 x 150 cm	14600.206
90 x 120 cm	14600.209
60 x 90 cm	14600.210
45 x 60 cm	14600.211

Glastafel Glass2Write



- Schreibfläche aus gehärtetem Sicherheitsglas
- Weiß beschichtet für klare Lesbarkeit und daher vor jeder farbigen Rückwand verwendbar
- Für sehr intensive und dauerhafte Nutzung geeignet
- Kann sowohl horizontal als auch vertikal montiert werden
- Inklusive Befestigungsmaterial, Stiftablage aus Glas, Magnetwischer und 5 extrastarken Rundmagneten
- Beschreibbar, trocken abwischbar und magnethaftend

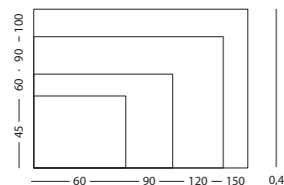

Abmessungen	Artikelnummer
120 x 200 cm	14800.130
120 x 150 cm	14800.120
90 x 120 cm	14800.110
60 x 90 cm	14800.100

Glastafel Premium



- Schreibfläche aus gehärtetem Sicherheitsglas
- Elegante Optik durch die verdeckte Befestigung
- Das gehärtete Sicherheitsglas ist ohne jegliche Grüntönung und erhält dadurch seine kristallklare Farbe. Zusammen mit der weißen beschichteten Rückseite ist eine perfekte Lesbarkeit gewährleistet, so dass sie vor jeder farbigen Rückwand aufgestellt werden kann.
- Für sehr intensive und dauerhafte Nutzung geeignet
- Kann sowohl horizontal als auch vertikal montiert werden
- Inklusive Befestigungsmaterial und Stiftablage aus Glas
- Beschreibbar, trocken abwischbar und magnethaftend

